



DE



Katalog 2021/22



Zertifiziert nach:

ISO 14001:2015 - Zert.-Nr. 01 104 069609
ISO 9001:2015 - Zert.-Nr. 01 100 89747



**MPK - Metall- und Plastik-
verarbeitungen GmbH & Co. KG**

Friedr.-Ebert-Str. 298-300

58566 Kierspe

Telefon: +49 (0)2359 9088-0

Telefax: +49 (0)2359 9088-33

info@mpk-kierspe.de

www.mpk-kierspe.de

Ausgabe: April 2021

Technische Änderungen vorbehalten!

Farbangaben:

Die Farbangaben z.B. nach RAL sind Orientierungswerte. Geringfügige Abweichungen sind wegen unterschiedlicher Materialien und Farbmischungen möglich.

Preise:

Unser Katalog beinhaltet die Produkte der von uns vertretenen Hersteller. Aus Gründen der Übersichtlichkeit fügen wir keine Preislisten bei, sondern bitten Sie uns mitzuteilen, welche Artikel für Ihren Bedarf interessant sind. Gerne werden wir Ihnen dann ein detailliertes Angebot zusenden.

Lieferung / Konditionen:

Alle in unserem Katalog aufgeführten Artikel werden direkt durch den Hersteller oder durch einen unserer Importeure geliefert. Die Lieferungs- und Zahlungskonditionen sind mit jedem Lieferanten gesondert zu vereinbaren.

Unsere Vertretungen:

N

S

FIN

Sunmark Trading
 Ulmekärrsgården 5
 45795 Grebbestad
 Schweden

Tel.: +46-733-902607
 E-mail: goran.rydin@telia.com

GB

Scan-Térieur Ltd.
 30, The Metro Centre
 Tolpits Lane, Watford
 Hertfordshire WD18 9XG
 England

Tel.: +44-1923-800353
 E-Mail: info@scan-terieur.com

F

Ets.S.A.Decmo
 310, Rue des Bourreliers
 59320 Hallennes
 Lez Haubourdin
 Frankreich

Tel.: +33-328-380840
 E-Mail: decmo@decmo.fr

SLO

Anka Cvetkovic
 Stritarjeva 4
 8000 Novo Mesto
 Slowenien

Tel.: +386-7-3341987
 E-Mail: anka_cvetkovic@t-2.net

I

Ke-Star s.r.l.
 Via Salceto, 87
 53036 Poggibonsi
 Italien

Tel.: +39-335-6002611
 E-Mail: scaleri@ke-star.it

AUS

Finch Australia Pty Ltd.
 2 / 7 Webster Way
 3810 Pakenham Victoria
 Australien

Tel.: +61-3-5945 4530
 E-Mail: sales@finchaustralia.com.au

NZ

RV Supplies Ltd.
 15, Tasman Road, Te Rapa
 3200 Hamilton
 Neuseeland

Tel.: +64-7-8467771
 E-Mail: kevin@rvwholesale
 supplies.co.nz

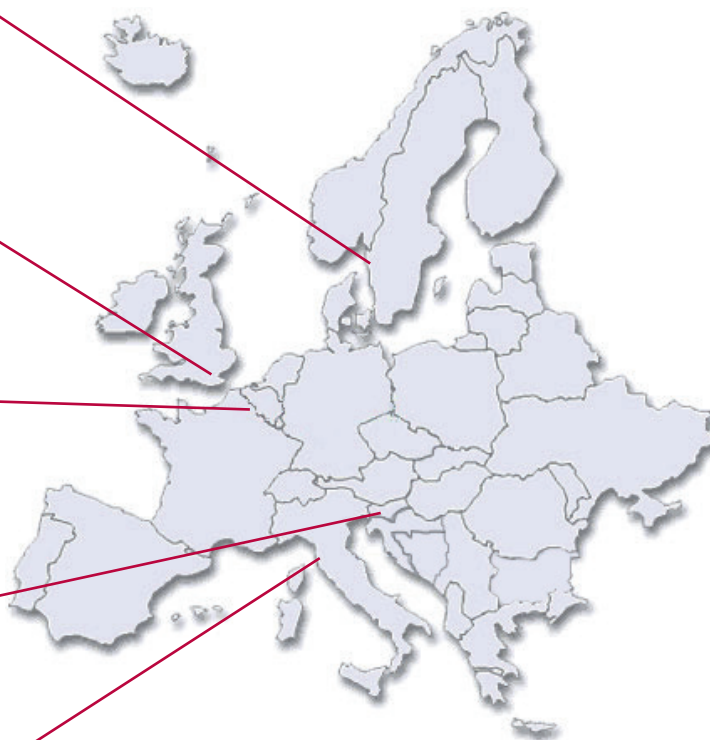



Zertifiziert nach:

ISO 14001:2015 - Zert.-Nr. 01 104 069609
ISO 9001:2015 - Zert.-Nr. 01 100 89747



Inhalt:

Dachhauben 700x500 mm ab Seite 6
Dachhauben 400x400 mm ab Seite 8
Dachhauben 320x360 mm/ 280x280 mm ab Seite 14
Nachrüst-Plisseerahmen/ Adapterrahmen ab Seite 16
Einzelkartons zu Dachhauben ab Seite 18
Bodenlüfter/ Lüftungsgitter ab Seite 19
Rangiergriffe ab Seite 22
Anschlussdosen Gas/ Elektrik ab Seite 23
Bodendurchführungen/ Befestigungselemente ab Seite 24
Scharniere ab Seite 26



Bereits seit 1973 produziert MPK Kunststoffspritzgussteile für die Caravan- und Reisemobilindustrie und für verschiedene andere Anwendungen. Darunter die bekannten MPK-Dachhauben, sowie Lüftungsgitter, Anschlussdosen, Griffe und auch kundenspezifische Teile.



Wir verarbeiten viele unterschiedliche Thermoplaste auf modernsten Spritzgussmaschinen mit einer Zuhaltkraft von bis zu 13.000 Kn und einem Spritzgewicht bis zu 3.200 g, die zum großen Teil mit modernen Entnahmerobotern ausgestattet sind.



Gerne unterstützen wir Sie bereits bei der Entwicklung Ihrer Teile. In Kooperation mit unseren Designern und Konstrukteuren entstehen 2D-Zeichnungen und 3D-Modelle in den gängigsten Formaten wie z. B. ProE, Catia, AutoCAD (Inventor), Solid Works etc.



Innerhalb kurzer Zeit erstellen unsere Prototyping-Partner aus den 3D-Modellen maßgenaue Prototypen in verschiedenen Materialien, auch in transparent elastisch oder aus Metall. Auf Wunsch wird die Oberfläche geschliffen und lackiert, so dass der Prototyp bereits dem endgültigen Teil gleicht.



Auf den präzise und schnell arbeitenden Maschinen unserer Werkzeugmacher entstehen dann Ihre Werkzeuge. Wir beraten Sie gerne hinsichtlich der Optimierung des Spritzgusswerkzeugs für den späteren Betrieb.

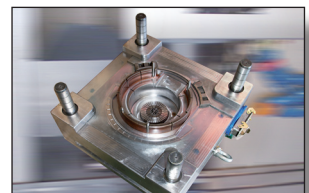

Bereits viele namhafte Hersteller nutzen unsere Produkte und unsere vielfältigen Entwicklungs- und Fertigungsmöglichkeiten.



Wir freuen uns auf Ihre Anfrage.

Dachhauben 700 x 500 mm



VisionStar L pro - Modell 75P

- Rauchglas-Dachhaube mit Doppelverglasung
- wahlweise mit und ohne Dauerlüftung
- ansprechender Innenrahmen mit Doppelpolissee

Die Vorteile im Überblick:

- einfache Einhandbedienung mit Bügelgriff
- stufenlos aufstellbar bis 55°
- flache Haube (nur 105 mm ü. D.)
- stark reduzierte Fahrgeräusche und Zugluft
- doppelwandiger Rahmen für bessere Isolation
- Dauerlüftung auch bei geschlossenen Plissees
- hoher UV-Schutz durch getöntes Haubenmaterial
- robuste Hauben aus schlagzähem Polycarbonat

Maße:

Ausschnittmaß:	700 x 500 mm
Eckradius:	23 mm
Haubenmaß:	815 x 583 mm
Dauerlüftung:	bis zu 150 cm ²
Höhe über Dach:	105 mm
Rahmenmaße:	872 x 610 x 37 mm

Dachdicke von - bis	Rahmenfarbe*		Dauer- lüftung	VE Stück	Gewicht ca.
	weiß	signalweiß			
25-60 mm	7503PW	7503PSW	0 cm ²	8	8185 g.
25-60 mm	7503PW75	7503PSW75	75 cm ²	8	8095 g.
25-60 mm	7503PW150	7503PSW150	150 cm ²	8	7970 g.

Technische Änderungen vorbehalten!

VisionStar L pro LED - Modell 75PL

- Rauchglas-Dachhaube mit Doppelverglasung
- wahlweise mit und ohne Dauerlüftung
- ansprechender Innenrahmen mit Doppelpolissee
- energiesparende LED-Beleuchtung
- hohe Leuchtkraft, warme Lichtfarbe
- Streuglasscheibe für gute Lichtverteilung
- dimmbare LEDs (Dimmer BD1209)

Die Vorteile im Überblick:

- einfache Einhandbedienung
- stufenlos aufstellbar bis 55°
- flache Haube (nur 105 mm ü. D.)
- stark reduzierte Fahrgeräusche und Zugluft
- doppelwandiger Rahmen für bessere Isolation
- Dauerlüftung auch bei geschlossenen Plissees
- hoher UV-Schutz durch getöntes Haubenmaterial
- robuste Hauben aus schlagzähem Polycarbonat

Maße:

Ausschnittmaß:	700 x 500 mm
Eckradius:	23 mm
Haubenmaß:	815 x 707 mm
Dauerlüftung:	bis zu 150 cm ²
Höhe über Dach:	105 mm
Rahmenmaße:	872 x 650 x 37 mm

Daten der LED-Leuchtmittel (575 x 9 x 2,5 mm):

Lichtfarbe (warmweiß):	~ 3000K
Energieeffizienzklasse:	A⁺
Nomin. Nutzlichtstrom:	2 x 500 lm
Netzspannung:	12 - 14V DC
Verbrauch:	2 x 5,6 kW/h / 1000 h.
Nennlebensdauer:	10.000 h
Anzahl Schaltzyklen:	50.000
(bis zum vorzeitigen Ausfall)	
Anlaufzeit**:	< 1sek.
Nomin. Halbwertswinkel:	60°
(Nicht für Akzentbeleuchtung geeignet)	

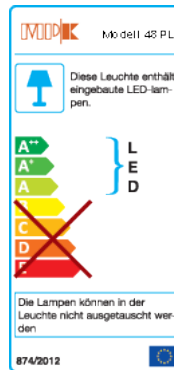

Dachhauben 700 x 500 mm

Technische Änderungen vorbehalten!

Dachdicke von - bis	Rahmenfarbe*		Dauer- lüftung	VE Stück	Gewicht ca.
	weiß	signalweiß			
25-60 mm	7503PLW	7503PLSW	0 cm ²	8	8485 g.
25-60 mm	7503PLW75	7503PLSW75	75 cm ²	8	8395 g.
25-60 mm	7503PLW150	7503PLSW150	150 cm ²	8	8270 g.

* weiß ähnl. RAL 9001 - signalweiß ähnl. RAL 9003

** bis zum Erreichen von 60% des vollen Lichtstroms

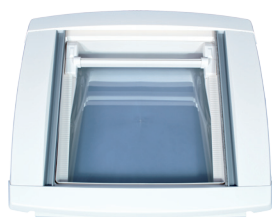
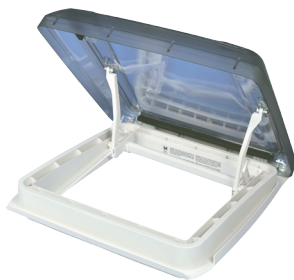

VisionStar **M pro 2** - Modell 49P

- Rauchglas-Dachhaube mit Doppelverglasung
- wahlweise mit und ohne Dauerlüftung
- ansprechender Innenrahmen mit Doppelpolsee

Die Vorteile im Überblick:

- neue verbesserte Mechanik
- stufenlos aufstellbar bis 50°
- sehr flache Haube (nur 80 mm ü. D.)
- stark reduzierte Fahrgeräusche und Zugluft
- doppelwandiger Rahmen für bessere Isolation
- Dauerlüftung auch bei geschlossenen Plissees
- hoher UV-Schutz durch getöntes Haubenmaterial
- robuste Hauben aus schlagzähem Polycarbonat

Maße:

Ausschnittmaß:	400 x 400 mm
Eckradius:	28 mm
Haubenmaß:	490 x 470 mm
Dauerlüftung:	bis zu 150 cm ²
Höhe über Dach:	80 mm
Rahmenmaße:	565 x 530 x 35 mm

Dachdicke von - bis	Rahmenfarbe*		Dauer- lüftung	VE Stück	Gewicht ca.
	weiß	signalweiß			
25-60 mm	4903PW	4903PSW	0 cm ²	11	3760 g.
25-60 mm	4903PW75	4903PSW75	75 cm ²	11	3725 g.
25-60 mm	4903PW150	4903PSW150	150 cm ²	11	3680 g.

VisionStar M pro 2 LED - Modell 49PL

- Rauchglas-Dachhaube mit Doppelverglasung
- wahlweise mit und ohne Dauerlüftung
- ansprechender Innenrahmen mit Doppelpolissee
- energiesparende LED-Beleuchtung
- hohe Leuchtkraft, warme Lichtfarbe
- Streuglasscheibe für gute Lichtverteilung
- dimmbare LEDs (Dimmer BD1209)

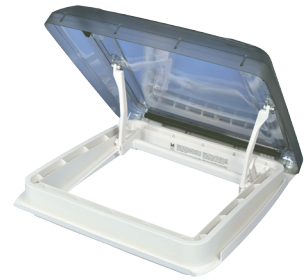

Die Vorteile im Überblick:

- neue verbesserte Mechanik
- stufenlos aufstellbar bis 50°
- sehr flache Haube (nur 80 mm ü. D.)
- stark reduzierte Fahrgeräusche und Zugluft
- doppelwandiger Rahmen für bessere Isolation
- Dauerlüftung auch bei geschlossenen Plissees
- hoher UV-Schutz durch getöntes Haubenmaterial
- robuste Hauben aus schlagzähem Polycarbonat

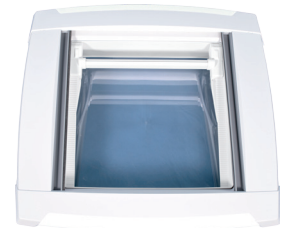

Dachhauben 400 x 400 mm

Maße:

Ausschnittmaß:	400 x 400 mm
Eckradius:	28 mm
Haubenmaß:	490 x 470 mm
Dauerlüftung:	bis zu 150 cm ²
Höhe über Dach:	80 mm
Rahmenmaße:	565 x 570 x 35 mm

Daten der LED-Leuchtmittel (394 x 9 x 2,5 mm):

Lichtfarbe (warmweiß):	~ 3000K
Energieeffizienzklasse:	A+
Nomin. Nutzlichtstrom:	2 x 390 lm
Netzspannung:	12 - 14V DC
Verbrauch:	2 x 4,2 kW/h / 1000 h.
Nennlebensdauer:	10.000h
Anzahl Schaltzyklen:	50.000 (bis zum vorzeitigen Ausfall)
Anlaufzeit**:	< 1sek.
Nomin. Halbwertswinkel:	60°
(Nicht für Akzentbeleuchtung geeignet)	

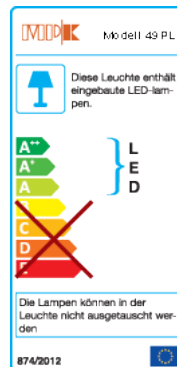

Dachdicke von - bis	Rahmenfarbe*		Dauer- lüftung	VE Stück	Gewicht ca.
	weiß	signalweiß			
25-60 mm	4903PLW	4903PLSW	0 cm ²	11	3960 g.
25-60 mm	4903PLW75	4903PLSW75	75 cm ²	11	3925 g.
25-60 mm	4903PLW150	4903PLSW150	150 cm ²	11	3880 g.

* weiß ähnl. RAL 9001 - signalweiß ähnl. RAL 9003

** bis zum Erreichen von 60% des vollen Lichtstroms

Dachhauben 400 x 400 mm

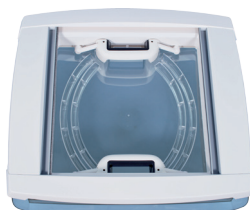
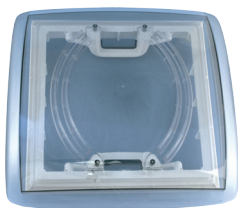

VisionVent **M pro** - Modell 47P

- große Haube als Regenschutz
- hoher UV-Schutz durch getöntes Haubenmaterial
- mit Schnee- und Spritzschutzkante
- Teleskop-Aussteller mit Verriegelung
- ansprechender Innenrahmen mit Doppelpolsee

Maße:

Ausschnittmaß:	400 x 400 mm
Eckradius:	28 mm
Haubenmaß:	560 x 560 mm
Dauerlüftung:	150 cm ²
Höhe über Dach:	96 mm
Rahmenmaße:	565 x 530 x 35 mm

Dachdicke von - bis	Rahmenfarbe weiß*	VE Stück	LED-Be- leuchtung	Gewicht ca.
24-56 mm	4753VPW	10	Nein	3791 g.
42-70 mm	4763VPW	10	Nein	3891 g.

Technische Änderungen vorbehalten!

VisionVent

Kondenswasserschutz:

- überdachte Lüftung in Innenhaube mit Kondenswasser-Stop
- Luftpolster verringert Tropfenbildung
- Kanäle führen Kondenswasser ab

Verbessertes Strömungsverhalten:

- aerodynamische Haube
- geringere Fahrgeräusche
- weniger Zugluft trotz Dauerlüftung

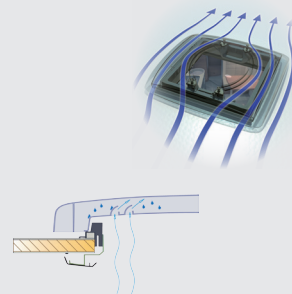

VisionVent M pro LED - Modell 47PL

- große Haube als Regenschutz
- hoher UV-Schutz durch getöntes Haubenmaterial
- mit Schnee- und Spritzschutzkante
- Teleskop-Aussteller mit Verriegelung
- ansprechender Innenrahmen mit Doppelpolsee
- energiesparende LED-Beleuchtung
- hohe Leuchtkraft, warme Lichtfarbe
- Streuglasscheibe für gute Lichtverteilung
- dimmbare LEDs (Dimmer BD1209)

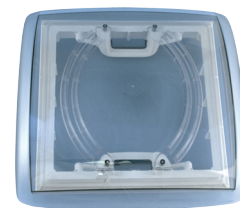

Dachhauben 400 x 400 mm

Maße:

Ausschnittmaß:	400 x 400 mm
Eckradius:	28 mm
Haubenmaß:	560 x 560 mm
Dauerlüftung:	150 cm ²
Höhe über Dach:	96 mm
Rahmenmaße:	565 x 570 x 35 mm

Daten der LED-Leuchtmittel (394 x 9 x 2,5 mm):

Lichtfarbe (warmweiß):	~ 3000K
Energieeffizienzklasse:	A⁺
Nomin. Nutzlichtstrom:	2 x 390 lm
Netzspannung:	12 - 14V DC
Verbrauch:	2 x 4,2 kW/h / 1000 h.
Nennlebensdauer:	10.000h
Anzahl Schaltzyklen:	50.000 (bis zum vorzeitigen Ausfall)
Anlaufzeit**:	< 1sek.
Nomin. Halbwertswinkel:	60°

(Nicht für Akzentbeleuchtung geeignet)

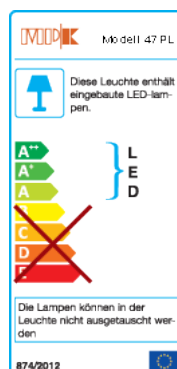

Dachdicke von - bis	Rahmenfarbe weiß*	VE Stück	LED-Beleuchtung	Gewicht ca.
24-56 mm	4753VPLW	10	Ja	3900 g.
42-70 mm	4763VPLW	10	Ja	4000 g.

Technische Änderungen vorbehalten!

* weiß ähnl. RAL 9001

** bis zum Erreichen von 60% des vollen Lichtstroms

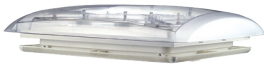

VisionVent M - Modell 47K

- große Haube als Regenschutz
- hoher UV-Schutz durch getöntes Haubenmaterial
- mit Schnee- und Spritzschutzkante
- Teleskop-Aussteller mit Verriegelung
- mit Kombirollo (Netz und Verdunklung)

Maße:

Ausschnittmaß:	400 x 400 mm
Eckradius:	28 mm
Haubenmaß:	560 x 560 mm
Dauerlüftung:	150 cm ²
Höhe über Dach:	96 mm

Dachdicke von - bis	Rahmenfarbe*		VE Stück	Gewicht ca.
	weiß	grau		
24-56 mm	4753VKRW	4753VKRG	10	3551 g.
42-70 mm	4763VKRW	**	10	3651 g.

Technische Änderungen vorbehalten!

VisionVent

Kondenswasserschutz:

- überdachte Lüftung in Innenhaube mit Kondenswasser-Stop
- Luftpolster verringert Tropfenbildung
- Kanäle führen Kondenswasser ab

Verbessertes Strömungsverhalten:

- aerodynamische Haube
- geringere Fahrgeräusche
- weniger Zugluft trotz Dauerlüftung

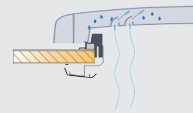
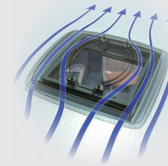

Dachhaube - Modell 46 (klappbares Netz)

- Milchglas- Außenhaube mit großem Überstand
- mit Schnee- und Spritzschutzkante
- Teleskop-Aussteller mit Verriegelung
- abklappbarer Netzrahmen
- optional mit Verdunklungsrollo

Maße:

Ausschnittmaß:	400 x 400 mm
Eckradius:	28 mm
Haubenmaß:	560 x 560 mm
Dauerlüftung:	150 cm ²
Höhe über Dach:	92 mm



Dachhauben 400 x 400 mm

Dachdicke von - bis	Rollo	Rahmenfarbe*			VE Stück	Gewicht ca.
		weiß	grau	beige		
24-56 mm	ohne	460VNW	460VNG	460VNB	12	2715 g.
	mit	460VNRW	460VNRG	460VNRB	12	2855 g.
42-70 mm	ohne	461VNW	**	461VNB	10	2805 g.
	mit	461VNRW	**	461VNRB	10	2945 g.

Technische Änderungen vorbehalten!

Dachhaube - Modell 42 (klappbares Netz)

- kleine, platzsparende Milchglashaube
- Teleskop-Aussteller mit Verriegelung
- abklappbarer Netzrahmen
- optional mit Verdunklungsrollo

Maße:

Ausschnittmaß:	400 x 400 mm
Eckradius:	28 mm
Haubenmaß:	480 x 480 mm
Dauerlüftung:	150 cm ²
Höhe über Dach:	91 mm

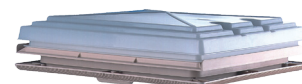

Dachdicke von - bis	Rollo	Rahmenfarbe*			VE Stück	Gewicht ca.
		weiß	grau	beige		
24-56 mm	ohne	420VNW	420VNG	420VNB	14	2250 g.
	mit	420VNRW	420VNRG	420VNRB	14	2390 g.
42-70 mm	ohne	421VNW	**	421VNB	13	2340 g.
	mit	421VNRW	**	421VNRB	13	2480 g.

* weiß ähnl. RAL 9001 grau ähnl. RAL 7035

** Dachdicke 42-70 mm in Farbe grau nur auf besondere Anfrage!

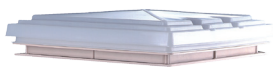

Dachhaube - Modell 32 (klappbares Netz)

- kleine, platzsparende Milchglashaube
- Innenhaube mit Dauerlüftung
- Teleskop-Aussteller mit Verriegelung
- mit abklappbarem Netzrahmen

Maße:

Ausschnittmaß: 320 x 360 mm

Haubengröße: 380 x 420 mm

 Dauerlüftung: 120 cm²

Höhe über Dach: 83 mm

Dachdicke von - bis	Netz	Rahmenfarbe* beige	VE Stück	Gewicht ca.
24-46 mm	ohne	320VB	22	1350 g.
	mit	320VNB	22	1400 g.

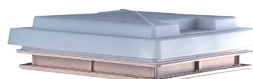

Dachhaube - Modell 29 (klappbares Netz)

- kleine, platzsparende Milchglashaube
- Teleskop-Aussteller mit Verriegelung
- Klapprahmen mit Moskitonetz, Rollo optional

Maße:

Dachausschnitt: 280 x 280 mm

Eckradius: 18 mm

Haubengröße: 330 x 330 mm

 Dauerlüftung: 60 cm²

Höhe über Dach: 78 mm

Maße Innenrahmen: 315 x 315 x 8 mm

Dachdicke von - bis	Rollo	Rahmenfarbe*			VE Stück	Gewicht ca.
		weiß	grau	beige		
24-46 mm	ohne	290VNW	290VNG	290VNB	25	1180 g.
	mit	290VNRW	**	290VNRB	25	1280 g.
46-72 mm	ohne	291VNW	**	291VNB	20	1250 g.
	mit	291VNRW	**	291VNRB	20	1350g.

VisionVent **S pro** - Modell 27P

- große Haube als Regenschutz
- hoher UV-Schutz durch getöntes Haubenmaterial
- Teleskop-Aussteller mit Verriegelung
- moderner Innenrahmen mit Doppelpolissee

Maße:

Dachausschnitt:	280 x 280 mm
Eckradius:	18 mm
Haubengröße:	380 x 395 mm
Dauerlüftung:	75 cm ²
Höhe über Dach:	80 mm
Maße Innenrahmen:	365 x 340 x 32 mm



Dachhauben 280 x 280 mm

Dachdicke von - bis	Verdunk- lung	Rahmenfarbe*		VE Stck.	Gewicht ca.
		weiß	signalweiß		
24-46 mm	mit	2753VPW	2753VPSW	10	1800 g.
46-72 mm	mit	2763VPW	2763VPSW	7	1880 g.
24-46 mm	ohne	2753VPNW	2753VPSNW	10	1750 g.
46-72 mm	ohne	2763VPNW	2763VPSNW	7	1830 g.

VisionVent **S eco** - Modell 27

- große Haube als Regenschutz
- hoher UV-Schutz durch getöntes Haubenmaterial
- Teleskop-Aussteller mit Verriegelung
- Klapprahmen mit Moskitonetz, Rollo optional

Maße (wie oben):

Maße Innenrahmen: 315 x 315 x 8 mm



Dachdicke von - bis	Rollo	Rahmenfarbe*			VE Stck.	Gewicht ca.
		weiß	grau	beige		
24-46 mm	ohne	2753VNW	2753VNG	2753VNB	11	1400 g.
	mit	2753VNRW	**	2753VNRB	11	1500 g.
46-72 mm	ohne	2763VNW	**	2763VNB	9	1470 g.
	mit	2763VNRW	**	2763VNRB	9	1570 g.

Technische Änderungen vorbehalten!

VisionVent

Kondenswasserschutz:

- überdachte Lüftung in Innenhaube mit Kondenswasser-Stop
- Luftpolster verringert Tropfenbildung
- Kanäle führen Kondenswasser ab

Verbessertes Strömungsverhalten:

- aerodynamische Haube
- geringere Fahrgeräusche
- weniger Zugluft trotz Dauerlüftung

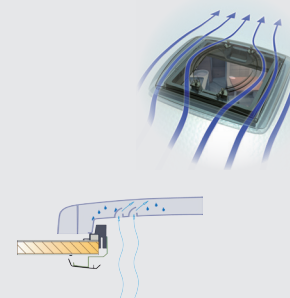

* weiß ähnl. RAL 9001 grau ähnl. RAL 7035 signalweiß ähnl. RAL 9003

** Nur auf Anfrage für größere Mengen!

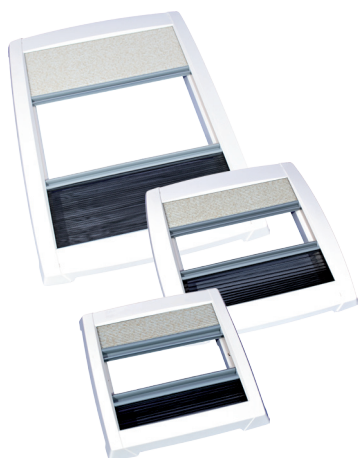

Innenrahmen mit Doppelpalisse (Nachrüst-Set)

- moderner Innenrahmen mit Doppelpalisse
- nachrüstbar für MPK-Dachhauben ab Mod. 42
- Verdunklung und Fliegennetz als Palisse
- Dauerlüftung durch Rahmen

Für Modell	Rahmengröße	Dauerlüftung
27P	365 x 340 x 32 mm	75 cm ²
47P/ 48P/ 49P	565 x 530 x 35 mm	150 cm ²
75P	872 x 610 x 37 mm	150 cm ²

Artikel/ Ausführung	Rahmenfarbe*		Gewicht ca.
	weiß	signalweiß	
Innenrahmen mit Plissees - Modell 27P	2750.22PW-K	2750.22PSW-K	500 g.
Innenrahmen mit Plissees - Mod. 47P/ 48P/ 49P	4750.22PW-K	4750.22PSW-K	970 g.
Innenrahmen mit Plissees - Modell 75P	7550.22PW-K	7550.22PSW-K	1400 g.



Innenrahmen beleuchtet - Modell 4750PL

- energiesparende LED-Beleuchtung
- hohe Leuchtkraft, warme Lichtfarbe
- Streuglasscheibe für gute Lichtverteilung
- dimmbare LEDs
- beleuchtete Seitenblenden einzeln zum Nachrüsten erhältlich

Rahmenmaße: 565 x 570 x 35 mm

Daten der LED-Leuchtmittel (394 x 9 x 2,5 mm):

Lichtfarbe (warmweiß): ~ 3000K
 Energieeffizienzklasse: **A+**
 Nomin. Nutzlichtstrom: 2 x 390 lm
 Netzspannung: 12 - 14V DC
 Verbrauch: 2 x 4,2 kW/h / 1000 h.
 Nennlebensdauer: 10.000h
 Anzahl Schaltzyklen: 50.000
 (bis zum vorzeitigen Ausfall)
 Anlaufzeit**: < 1sek.
 Nomin. Halbwertswinkel: 60°
 (Nicht für Akzentbeleuchtung geeignet)

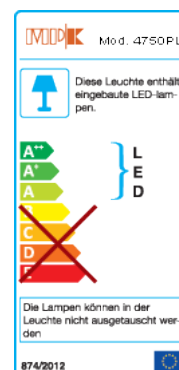

Technische Änderungen vorbehalten!



Artikel/ Ausführung	Rahmenfarbe		Gewicht ca.
	weiß*	signalweiß*	
Innenrahmen mit Plissees, LED-Beleuchtung	4750.22PLW-K	4750.22PLSW-K	1170 g.
Seitenabdeckungen mit LED-Beleuchtung (1 Paar re./ li.)	4750.1LW-K	4750.1LSW-K	324 g.

* weiß ähnl. RAL 9001 signalweiß ähnl. RAL 9003

** bis zum Erreichen von 60% des vollen Lichtstroms

Innenrahmen beleuchtet - Mod: 7550PL

- energiesparende LED-Beleuchtung
- hohe Leuchtkraft, warme Lichtfarbe
- Streuglasscheibe für gute Lichtverteilung
- dimmbare LEDs
- beleuchtete Seitenblenden einzeln zum Nachrüsten erhältlich

Rahmenmaße: 872 x 650 x 37 mm

Daten der LED-Leuchtmittel (575 x 9 x 2,5 mm):

- Lichtfarbe (warmweiß): ~ 3000K
 Energieeffizienzklasse: **A+**
 Nomin. Nutzlichtstrom: 2 x 500 lm
 Netzspannung: 12 - 14V DC
 Verbrauch: 2 x 5,6 kW/h / 1000 h.
 Nennlebensdauer: 10.000h
 Anzahl Schaltzyklen: 50.000
 (bis zum vorzeitigen Ausfall)
 Anlaufzeit**: < 1sek.
 Nomin. Halbwertswinkel: 60°
 (Nicht für Akzentbeleuchtung geeignet)

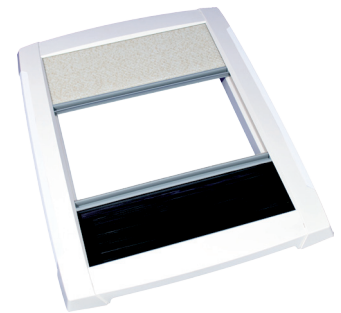
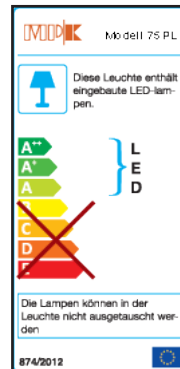

Plisseerahmen mit LED/ Adapterrahmen

Technische Änderungen vorbehalten!

Artikel/ Ausführung	Rahmenfarbe*		Gewicht ca.
	weiß	signalweiß	
Innenrahmen mit Plissee, LED-Beleuchtung	7550.22PLW-K	7550.22PLSW-K	1660 g.
Seitenabdeckungen mit LED-Beleuchtung (1 Paar re./ li.)	7550.1LW-K	7550.1LSW-K	440 g.

Adapterrahmen Fiat Ducato

- Adapterrahmen aus PP
- passend für Dach Fiat Ducato
- für MPK-Modelle VisionStar/ VisionVent
- verschiedene Ausschnittmaße
- Farbe weiß

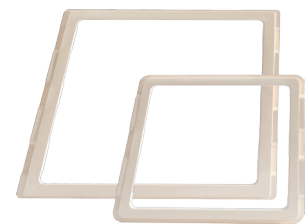

Artikel/ Ausführung	Rahmenfarbe weiß	VE	Gewicht ca.
Adapterrahmen 400x400 mm PP	4040ARW	23	199 g.
Adapterrahmen 700x500 mm Einbauposition vorne PP	7050ARW		760 g.
Adapterrahmen 700x500 mm Einbauposition hinten PP	7050ARW1		800 g.

* weiß ähnl. RAL 9001 signalweiß ähnl. RAL 9003



Einzelverpackung farbig

- ansprechender Einzelkarton mit Farbdruck
- hoher Informationsgehalt
- gestapelt gut lesbar durch Frontaufdruck

Einzelkarton für	ohne EAN-Code	mit EAN-Code
Dachhaube Modell 27	27KV	27KVE
Dachhaube Modell 27P	27PKV	27PKVE
Dachhaube Modell 47K	47KKV	47KKVE
Dachhaube Modell 47P	47PKV	47PKVE
Dachhaube Modell 47PL	47PKLV	47PLKVE
Dachhaube Modell 49P	49PKV	49PKVE
Dachhaube Modell 49PL	49PLKV	49PLKVE
Dachhaube Modell 75P	75PKV	75PKVE
Dachhaube Modell 75PL	75PLKV	75PLKVE
Ersatzhaube Modell 27/ 27P	27.52KV	27.52KVE
Ersatzhaube Modell 28/ 29	29.52KV	29.52KVE
Ersatzhaube Modell 32	32.52KV	32.52KVE
Ersatzhaube Modell 40/ 42	42.52KV	42.52KVE
Ersatzhaube Mod.46(K)/ 4600(K)	46.52KV	46.52KVE
Ersatzhaube Modell 47K/ 47P/ 47PL	47.52KV	47.52KVE
Ersatzhaube Modell 48P/ 48PL	48.52KV	48.52KVE
Ersatzhaube Modell 49P/ 49PL	49.52KV	49.52KVE
Ersatzhaube Modell 75P/ 75PL	75.52KV	75.52KVE
Nachrüst-Innenrahmen 27P	2750PKV	2750PKVE
Nachrüst-Innenrahmen 48P/ 49P	4750PKV	4750PKVE
Nachrüst-Innenrahmen LED 48PL/ 49PL	4750PLKV	4750PLKVE
Seitenblenden LED 48PL/ 49PL	4750.1PLKV	4750.1PLKVE

Technische Änderungen vorbehalten!



Einzelverpackung einfarbig

- informativer Einzelkarton
- gestapelt gut lesbar durch Frontaufdruck

Einzelkarton für	ohne EAN-Code	mit EAN-Code
Dachhaube Modell 32	32KV	32KVE
Dachhaube Modell 42	42KV	42KVE
Dachhaube Mod. 46K/4600K	46KKV	46KKVE
Dachhaube Mod. 46/4600	46KV	46KVE

Bodenlüftung - Mod. 5060/61

- einfache Montage durch Verschrauben des Unterteils an der Fahrzeugboden-Unterseite und Einstecken des Oberteils
- Oberteil zum Reinigen abnehmbar
- Schutz gegen Eindringen von Spritzwasser
- sehr schmale Lüftungsschlitze verhindern das Eindringen von Ungeziefer
- Flansch zum Aufstecken eines Warmluftschlauchs gegen Zustellen der Lüftung (Schlauch nicht im Lieferumfang - Resteverwertung)

Lüftungsquerschnitt: ca. 20 cm²
 Bodendicken: 33 - 65 mm
 Bodenausschnitt: Ø 60 mm

Artikel	Farbe	VE	Gewicht
	weiß	Stück	ca.
Oberteil weiß	5060W	30/150	35 g.
Unterteil weiß	5061W	30/150	15 g.

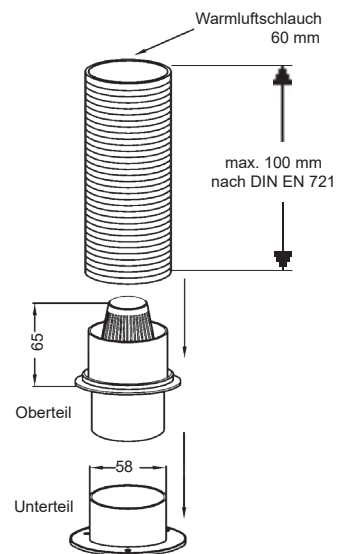
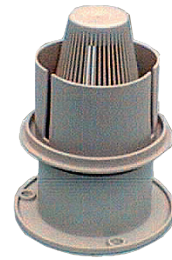

Technische Änderungen vorbehalten!

Lüftungsgitter rund - Mod. 5038

- aus witterungsbeständigem Kunststoff
- Schlauchanschluß Ø 60 mm lieferbar

Luftdurchlaß: ca. 20 cm²
 Außenmaß: Ø 110 mm
 Wandausschnitt: Ø 80 mm (ohne Adapter)
 Ø 84 mm (mit Adapter)
 Einbautiefe: 26 mm (ohne Adapter)



Artikel/ Farbe	Artikel- nummer	VE Stück	Gewicht ca.
signalweiß ~RAL9003	5038SW	100	39 g.
grau ~ NCS7000N	5038G	100	39 g.
bianco/ lichtgrau ~ RAL 7035	5038BI	100	39 g.
weiß ~ RAL 9010	5038W	100	39 g.

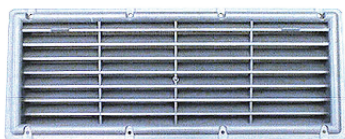

Kühlschrankentlüftung - Mod. 5039

- aus witterungsbeständigem Kunststoff
- lieferbar mit und ohne Fliegennetz

Außenmaße: 365 x 140 mm
 Wandausschnitt: 340 x 115 mm
 Luftdurchlaß: 250 cm²

Farbe/ Ausführung*	Artikelnummer		VE Stück	Gewicht ca.
	mit Netz	ohne Netz		
signalweiß ~RAL9003	5039.1SW	5039.21SW	100	225 g.
schwarz	5039.1S	5039.21S	100	225 g.



Winterabdeckung - Mod. 5039

- zu Kühlschrankentlüftung Modell 5039
- aus witterungsbeständigem Kunststoff

Artikel/ Farbe*	Artikel- nummer	VE Stück	Gewicht ca.
signalweiß ~RAL9003	5039.2SW	100	17 g.
schwarz	5039.2S	100	17 g.



Kühlschrankentlüftung - Mod. 5045

- aus witterungsbeständigem Kunststoff
- lieferbar mit und ohne Fliegennetz

Außenmaße: 365 x 140 mm
 Wandausschnitt: 344 x 110 mm
 Luftdurchlaß: ca. 200 cm²

Farbe/ Ausführung*	Artikelnummer		VE Stück	Gewicht ca.
	mit Netz	ohne Netz		
signalweiß ~RAL9003	5045.1SW	5045.21SW	100	113 g.
schwarz	5045.1S	5045.21S	100	113 g.

Lüftungsgitter/ Schiebelüfter - Mod. 5044

- aus witterungsbeständigem Kunststoff
- Lüftungsgitter passend zu Schiebelüfter-Innenteil
- Schiebelüfter mit Drehknopf

Außenmaße: 325 x 105 mm
 Wandausschnitt: 300 x 80 mm
 Luftdurchlaß: ca. 80 cm² (offen)
 ca. 5 cm² (geschlossen)

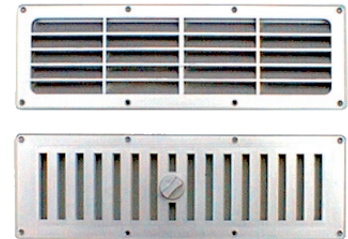

Artikel/ Farbe*	Artikel- nummer	VE Stück	Gewicht ca.
Lüftungsgitter signalweiß ~RAL9003	5044.31SW	100	100 g.
Schiebelüfter signalweiß ~RAL9003	5044SW	100	100 g.

Seitenwandlüfter - Mod. 5040

- aus witterungsbeständigem Kunststoff
- mit Fliegengitter

Luftdurchlaß: 20 cm²
 Außenmaß: ca. 205 x 75 mm
 Wandausschnitt: ca. 172 x 52 mm
 Luftdurchlaß: ca. 20 cm² (geöffnet)
 Luftdurchlaß: ca. 3 cm² (geschlossen)
 Wanddicke: ab 23 mm

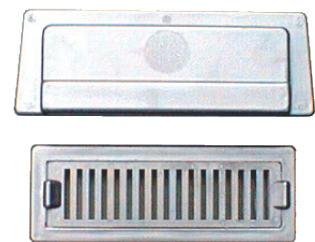

Artikel/ Farbe*	Artikel- nummer	VE Stück	Gewicht ca.
signalweiß ~RAL9003	5040SW	100	126 g.

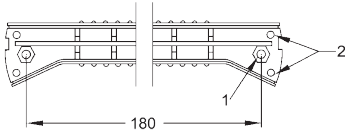

Rangiergriff - Mod. 5200 / 5201

- modernes, zweifarbiges Design
- Sonderfarben, individuell passend zum Fahrzeug möglich*
- unsichtbare Verschraubung

Zugkraftprüfung nach DIN EN 1645-1 Anh. B:

DIN waagrecht 1500 N Test über 4500 N
 DIN senkrecht 400 N Test über 2400 N

Befestigung:

- a) von innen mit eingesetzter 6-kant-Schraube M6 x ... - **oder**
 - b) von außen mit Blech- oder Spaxschraube 5 x ... - **oder**
Kopf nach DIN ISO 7049 (DIN 7981)
 - c) mit im Griff eingesetzter Mutter M6 und Gewindegewinde M6 x ... von innen
- Je Seite zwei Blech- oder Spaxschrauben 3,9 x ...
Kopf nach DIN ISO 7049 (DIN 7981)

Um eine möglichst hohe Stabilität zu gewährleisten, empfehlen wir eine Kombination aus Befestigungsart 1 + 2.

Farbe/ Ausführung*	Artikelnummer		VE Stück	Gewicht ca.
	Oberteil	Unterteil		
perlweiß ~RAL1013	5200PW	5201PW	200	38/46 g.
schwarz	5200S	5201S	200	38/46 g.
lichtgrau ~ RAL 7035	5200BI	-----	200	38/46 g.
weiß ~ RAL 9001	5200W	-----	200	38/46 g.
mausgrau ~ RAL 7005	-----	5201MG	200	38/46 g.
rubinrot ~ RAL 3003	-----	5201RR	200	38/46 g.

Technische Änderungen vorbehalten!

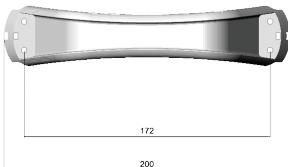

Rangiergriff - Mod. 5300 / 5301

- modernes, zweifarbiges Design
- Sonderfarben, individuell passend zum Fahrzeug möglich*
- unsichtbare Verschraubung

Zugkraftprüfung nach DIN EN 1645-1 Anh. B:

Prüfkraft waagrecht 1200 N über 15 min.
 Prüfkraft 60° schräg 1200 N über 15 min.

Befestigung:

Jede Seite mit zwei Blech- oder Spaxschrauben 4,2 x ...
 Kopf nach DIN ISO 7049 (DIN 7981)

Farbe/ Ausführung*	Artikelnummer		VE Stück	Gewicht ca.
	Oberteil	Unterteil		
lichtgrau ~ RAL 7035	5300BI	5301BI	200	29/65 g.
blaugrau ~ RAL 7031	5300BG	5301BG	200	29/65 g.
schiefergrau ~ RAL 7015	5300SG	5301SG	200	29/65 g.
signalweiß ~ RAL 9003	5300SW	5301SW	200	29/65 g.
weißaluminium ~ RAL 9006	5300WA	-----	200	29/65 g.

Anschlussstecker - Mod. 4917 (nach CEE17)

- Klappdeckel mit seitlichem Regenschutz
- Steckvorrichtung gem. DIN 49462 Teil 2
- Einbau entspr. DIN 57100 - Teil 721, Abs. 5.1 und 5.1.1. VDE 0100 Teil 721.
- VDE-geprüft
- 16A 240V

Einbaumaß: 135 x 70 mm

Einbautiefe: 68 mm

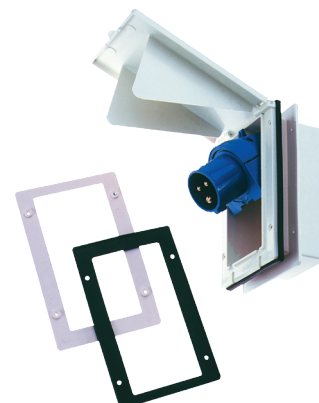

Farbe/ Ausführung*	Artikelnummer	VE Stück	Gewicht ca.
signalweiß ~RAL9003	4917SW	50	295 g.
schwarz	4917S	50	295 g.
lichtgrau ~ RAL 7035	4917BI	50	295 g.

Zubehör/ Ersatzteile:

Gegenrahmen zur Montage	4917.10
Dichtung	4917.9
Ersatzdeckel	4917.2... + Farbe
Scharnierstifte	4917.13

Technische Änderungen vorbehalten!

Gasanschlussdose - Mod. 5067

- zum Einbau in die Seitenwand
- für den Anschluss externer Gasgeräte
- Schnellschlußventil geprüft nach DIN DVGW
- für 30 und 50 mbar verwendbar!

Farbe/ Ausführung*	Artikelnummer	VE Stück	Gewicht ca.
signalweiß ~RAL9003			
- ohne Schloss	5067SW	50	346 g.
- mit Schloss	50671SW	50	400 g.

Zubehör:

Gegenrahmen zur Montage	4917.10
Dichtung	4917.9
Steckkupplung 6 mm	Z6006
Steckkupplung 8 mm	Z6007



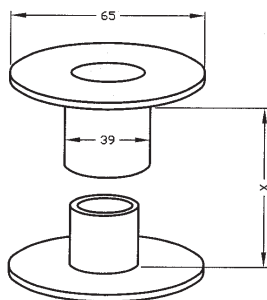

Bodendurchführungen

- für Kabel, Gasrohr, Schläuche usw.
- saubere und sichere Abdichtung der Bohrungen
- zweiteilig zum Klemmen
- Vorteil: Alle Bohrungen mit dem gleichen Werkzeug
- Einsätze mit unterschiedlich großen Durchlässen
- Farbe: beige

Artikel/ Innenmass	Artikel- nummer	VE Stück	Gewicht ca.
Außenteil	5042.36	200/500	17 g.
Innenteil - ø 8 mm	5042.81	200/500	17 g.
Innenteil - ø 11 mm	5042.111	200/500	17 g.
Innenteil - ø 13 mm	5042.131	200/500	17 g.
Innenteil - ø 22 mm	5042.221	200/500	17 g.
Innenteil - ø 25 mm	5042.251	200/500	17 g.
Innenteil - ø 27 mm	5042.271	200/500	17 g.
Innenteil - ø 30 mm	5042.301	200/500	17 g.

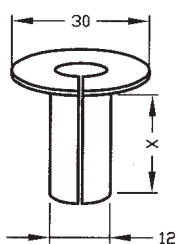

Bodendurchführungstülle

- einteilig, geschlitzt, Farbe: natur

Innenmaß: ø 8 mm

Bohrung: ø 12mm

Ausführung	Artikel- nummer	VE Stück	Gewicht ca.
Länge 40 mm (Mass X)	5042.40	-----	3 g.
Länge 55 mm (Mass X)	5042.55	-----	3 g.

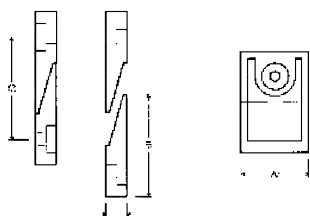

Haltekeile - Mod. 5036

- zur unsichtbaren Befestigung von Radblenden, Schürzen o. ä.

Ausführung/ Farbe	Artikel- nummer	VE Stück	Gewicht ca.
weiß - Bohrung 3 mm	5036	-----	2 g.
schwarz - Bohrung 5 mm	5036.5S	-----	2 g.

Befestigungsstopfen - Mod. 5011/ 5026/ 5066

- zur Befestigung von Tiefziehteilen wie z.B. Schürzen und anderen Verkleidungen
- Sonderfarben, individuell passend zum Fahrzeug*

Ausführung/ Größe Farbe*	Artikel- nummer	VE Stück	Gewicht ca.
-----------------------------	--------------------	-------------	----------------

Größe 1:

Beige	5011B	2000	0,5 g.
Bianco ~ RAL 7035	5011BI		
Grau Aluminium ~ RAL 9007	5011GA		
Perlhellgrau ~ RAL 9022	5011PH		
Perlweiß ~ RAL1013	5011PW		
Schwarz ~ RAL 9005	5011S		
Signalweiß ~ RAL 9003	5011SW		
Weiß ~ RAL 9010	5011W		
Weiß Aluminium ~ RAL 9006	5011WA		

Größe 2 + X = 12 mm:

Bianco ~ RAL 7035	5026BI	2000	1 g.
Signalweiß ~ RAL 9003	5026SW		
Weiß ~ RAL 9010	5026W		

Größe 2 + X = 26 mm	5066*...	2000	2 g.
---------------------	-----------------	------	------

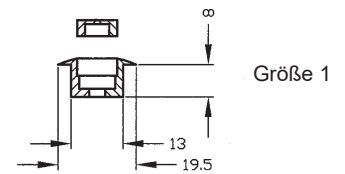

Größe 1

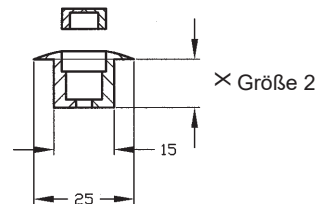

× Größe 2

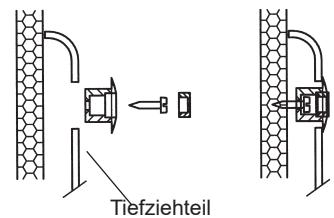

Tiefziehteil

Gurthalter - Mod. 5040

- zur Befestigung von Gasflaschen, Kanistern etc.
- Gurtbreite max. 18 mm
- Gurte nicht im Lieferumfang

Ausführung/ Farbe*	Artikel- nummer	VE Stück	Gewicht ca.
--------------------	--------------------	-------------	----------------

weiß ~ RAL 9010 **5040.30W** ----- 4 g.

braun ~ RAL 8017 **5040.30D** ----- 4 g.

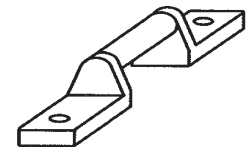

Tischhalter

- Satz (2-teilig)
- 2 Satz pro Tisch erforderlich

Ausführung/ Farbe*	Artikel- nummer	VE Stück	Gewicht ca.
--------------------	--------------------	-------------	----------------

1 Satz 2tlg. - dunkelbraun **5040.1BR** ----- 9 g.

Wandhalter - dunkelbraun **5040.27BR** ----- 5 g.

Tischbügel - dunkel **5040.26BR** ----- 4 g.

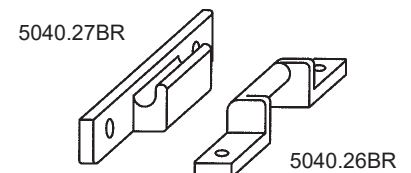

* Sonderfarben auf Anfrage

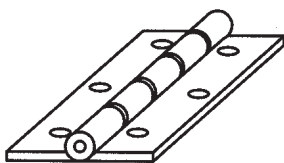

Scharnier - Mod. 5046

- Nylon, div. Farben*
- Seele verzinkt oder Nirosta

Maße: 50 x 40 mm (aufgeklappt)

Farbe*	Artikelnummer	VE Stück	Gewicht ca.
weiß	5046W	---	7 g.
braun	5046D	---	7 g.
schwarz	5046S	---	7 g.

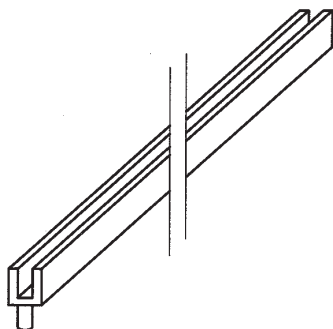

Spiegelscharnier - Mod. 5048/ 5049

- für 3 mm Toilettenschrankspiegel
- Länge wahlweise 310 / 359 mm
- diverse lieferbare Farben*

Farbe/ Ausführung*	Artikel- nummer	VE Stück	Gewicht ca.
<u>Länge 310 mm:</u>			
weiß ~ RAL 9010	5048W	---	17 g.
braun	5048D	---	17 g.
schwarz	5048S	---	17 g.
hellelfenbein ~RAL 1015	5048L	---	17 g.
<u>Länge 359 mm:</u>			
weiß ~ RAL 9010	5049W	---	17 g.

Technische Änderungen vorbehalten!



Zertifiziert nach:
ISO 14001:2015 - Zert.-Nr. 01 104 069609
ISO 9001:2015 - Zert.-Nr. 01 100 89747



Für Ihre Notizen:

Technische Änderungen vorbehalten!

Für Ihre Notizen:

Technische Änderungen vorbehalten!